



GTM-203M-3GWA

Quick Start

1 產品內容

此產品內包含下列配件：

- GTM-203M-3GWA 模組一件
- 快速安裝指南 (本文件)
- 軟體工具光碟
- A 型與 B 型 USB 連接線一件 (CA-USB18)
- 2G/3G 天線一件 (ANT-421-03)
- GTM-203M-A 聲音模組一件
- 螺絲起子

2 相關文件和軟體

2.1 文件

- 使用手冊：GTM-203M-3GWA_User's Manual
- 快速安裝指南：GTM-203M-3GWA_QuickStart
- CD: \napdos\3g_modem\gtm-203m-3gwa>manual
- http://ftp.icpdas.com/pub/cd/usbcd/napdos/3g_modem/gtm-203m-3gwa/manual

2.2 USB 驅動程式

- http://ftp.icpdas.com/pub/cd/usbcd/napdos/3g_modem/gtm-203m-3gwa/software/driver/

3 硬體安裝

3.1 GTM-203M-3GWA 外觀視圖

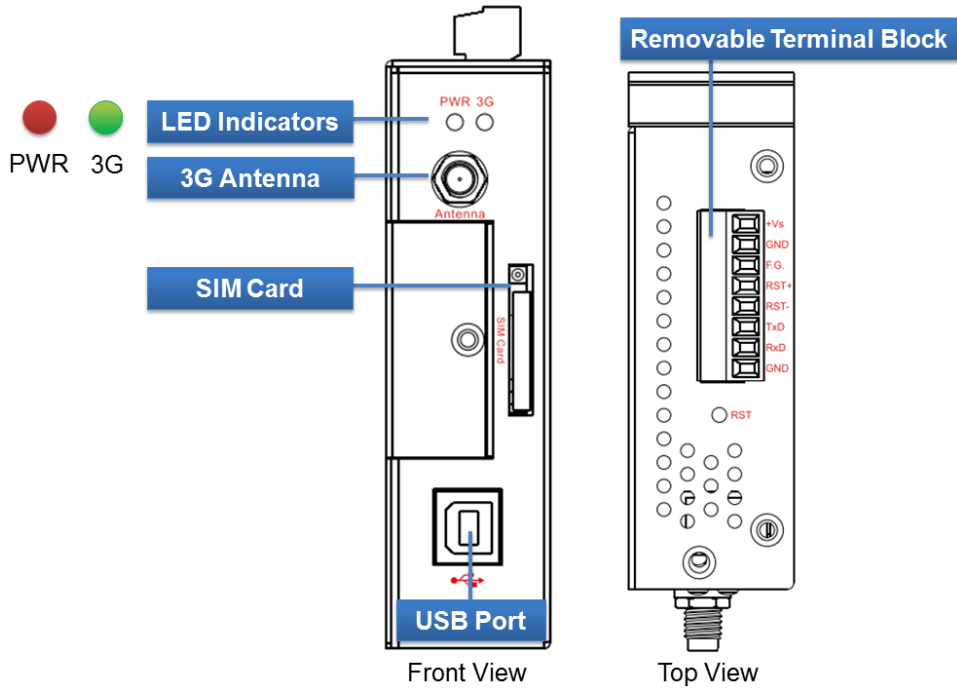

3.2 腳位定義

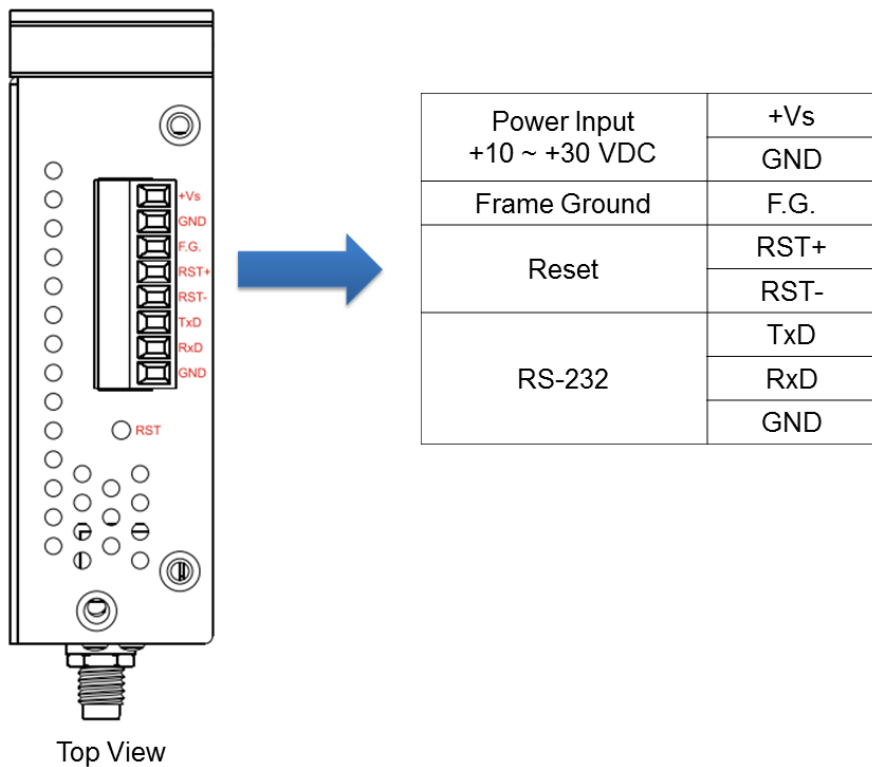

3.3 安裝方式



3.4 重置腳位接線方式

Input Type	Reset State ON	Reset State OFF
Reset Input		

Reset Input	
ON Voltage Level	+3.5 V _{DC} ~ +30 V _{DC}
OFF Voltage Level	+1 V _{DC} max.

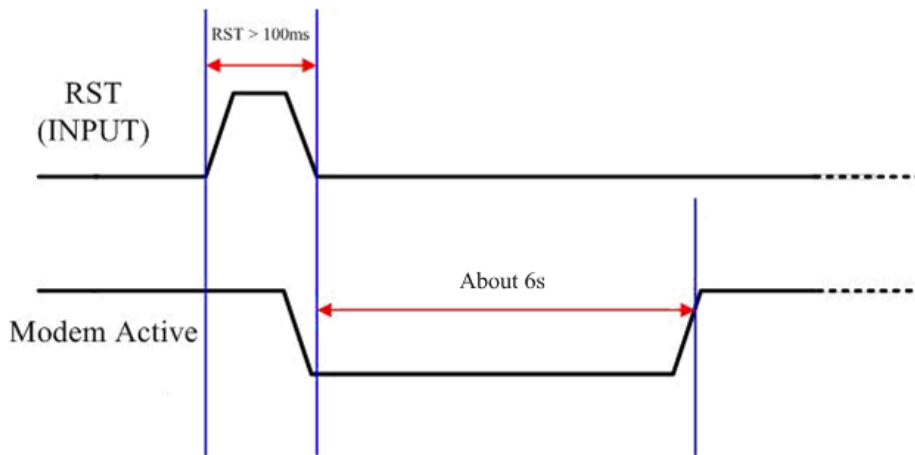

Timing of restarting the modem

4 USB 驅動程式安裝

- 步驟 1: 雙擊 “GTM-203-3GWA USB driver V1.00.exe” 安裝 USB 驅動程式
- 步驟 2: 點擊 “Next” 按鈕直到完成安裝
- 步驟 3: 使用 USB 連接線連接 GTM-203M-3GWA 與 PC
- 步驟 4: 系統會自動彈出 “Found New Hardware Wizard” 視窗，點擊 “Next” 直到安裝結束



- 步驟 5: 完成安裝步驟後，請開啟 “裝置管理員”，確認已新增 8 個裝置項目

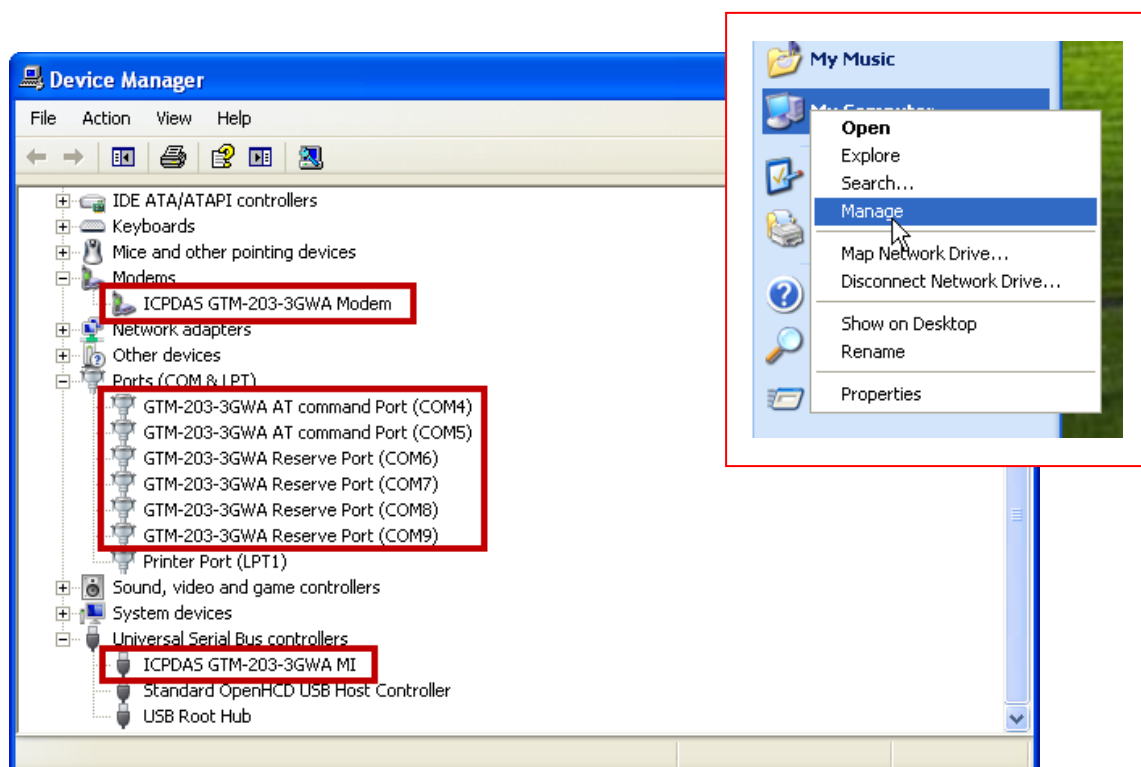

5 快速測試

步驟 1: 開始 → 所有程式 → 附屬應用程式 → 通訊 → 超級終端機 → 輸入新連線名稱，按“OK” → 選擇 USB 介面的“GTM-203-3GWA AT command Port”或連接 GTM-203M-3GWA 的電腦串列埠 → 點擊 “OK”

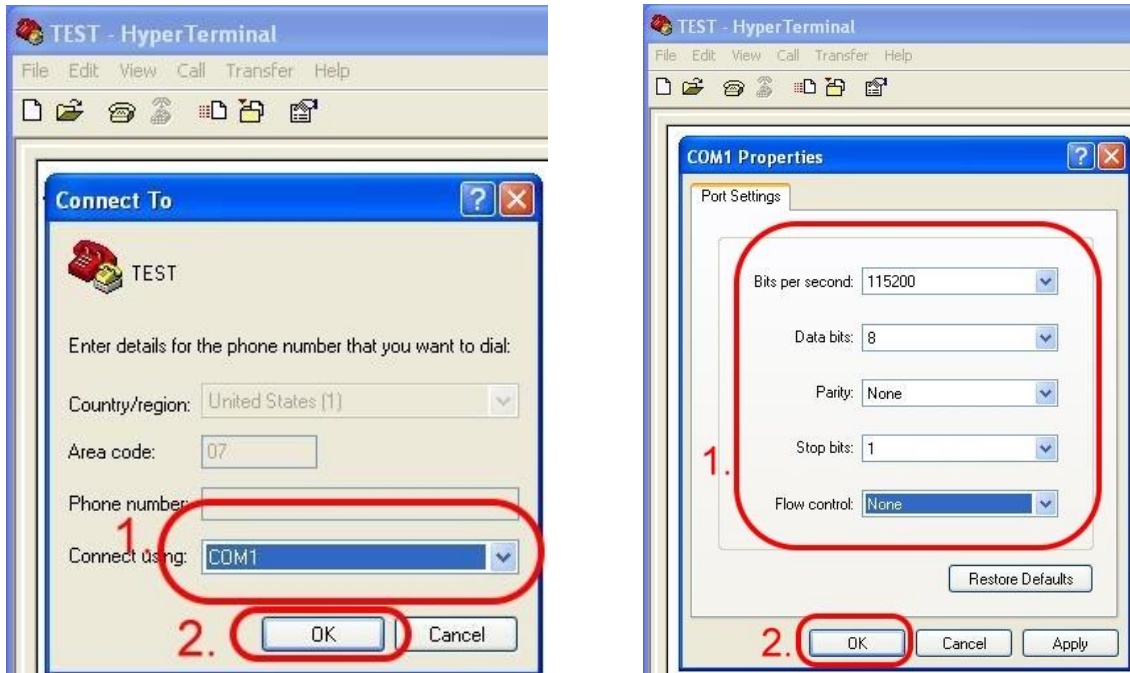

步驟 2: 點擊左上方“檔案” → 內容 → 設定 → 點擊 “ASCII 設定...” → 勾選“回應輸入的字元” → 點擊 “OK”

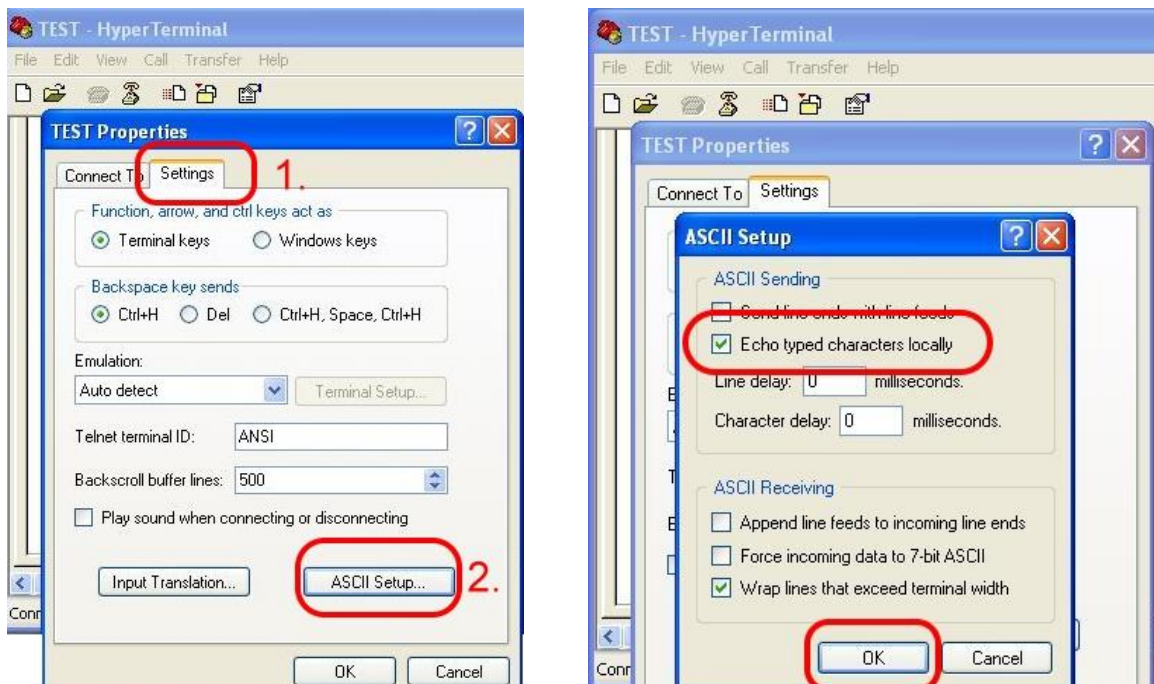

步驟 3: 鍵盤輸入“AT”，接著按 Enter，會收到 “AT OK” 的回應

6 如何安裝 GTM-203M-A

步驟 1:

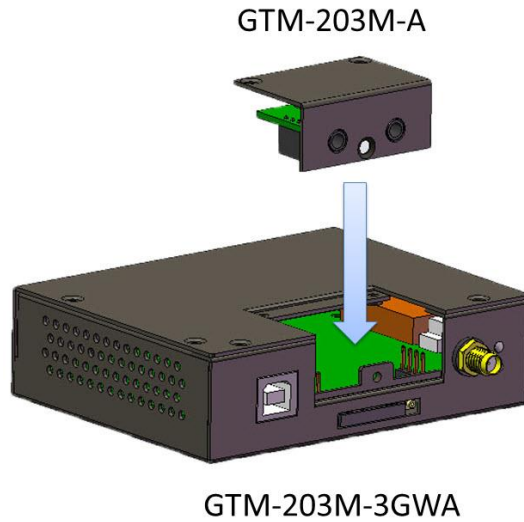

步驟 2:

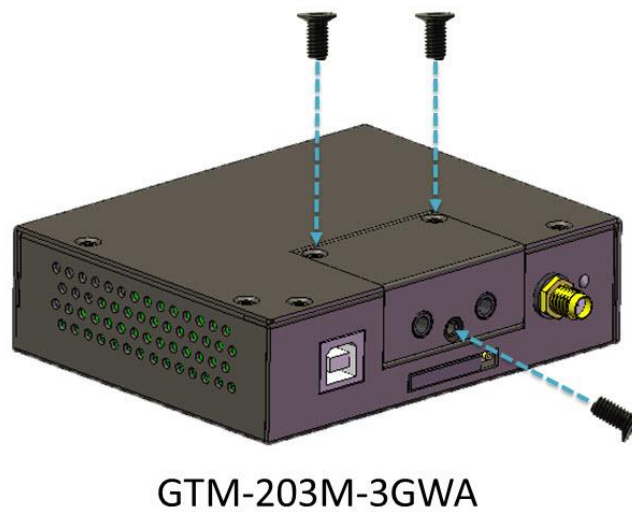

7 技術支援

若您有關於 GTM-203M-3GWA 的任何問題，請與我們聯繫

Email : Service@icpdas.com

GTM-203M-3GWA 產品網頁 : http://m2m.icpdas.com/gtm-203m-3gwa_TC.html