

## 特色

- 極高的性能價格比
- 高解析彩色觸控螢幕
- 支援乙太網路供電 (PoE)
- 支援 RS-485 (含 Self-Tuner)
- 支援蜂鳴器 (Buzzer)
- 即時時鐘 (RTC)
- 支援使用者圖形介面編輯
- 免費的開發軟體, HMIWorks
- 支援 C 語言及階梯圖開發
- 可支援自定義通訊協定 (C 語言)
- 支援標準 Modbus TCP, Modbus RTU 及 DCON 通訊協議
- 靜電保護 (4 kV)
- 工作溫度 -20 ~ 50°C



## 簡介

TPD-430-H/TPD-430-H-EU/TPD-433-H/TPD-433-H-EU 是微型觸控人機介面 (HMI) 的裝置, 是專門為了大樓自動化和數位家庭而設計的。TPD-430-H/TPD-430-H-EU/TPD-433-H/TPD-433-H-EU 系列裝置配備有高解析彩色 TFT 的觸控螢幕, 而且它的大小剛好可以嵌入一般牆上的電器插座。除此之外, 該裝置已經和各種 I/O 模組做好完美的整合, 並且能夠呈現具有彈性、美麗、可客製化的圖片顯示。簡而言之, TPD-430-H/TPD-430-H-EU/TPD-433-H/TPD-433-H-EU 系列是將一般機械式開關升級成智慧型控制面板的最好選擇。

對於可程式邏輯控制器的使用者來說, HMIWorks 有階梯圖設計家 (Ladder Designer) 可以開發熟悉的階梯圖邏輯; 而對於資訊科技的使用者來說, HMIWorks 也提供 C 語言的整合式開發環境。尤其對於使用階梯圖設計家來開發程式的使用者來說, 只要學習不到 30 分鐘, 即可完成並下載執行第一支程式。總而言之, TPD 觸控人機介面系列產品是前所未有的高性价比產品。

## 應用

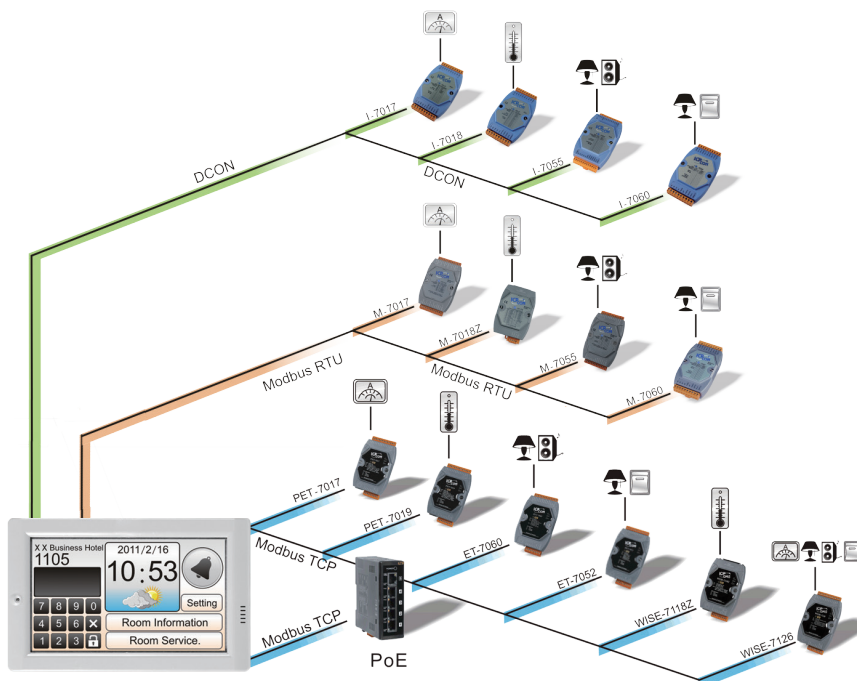

TPD-430-H-EU/TPD-433-H-EU 安裝於歐規 86 x 86 mm 插座



TPD-430-H/TPD-433-H 安裝於美規插座



用專用明盒 EWB-T43 安裝 TPD-430-H/TPD-433-H



應用

多螢幕顯示

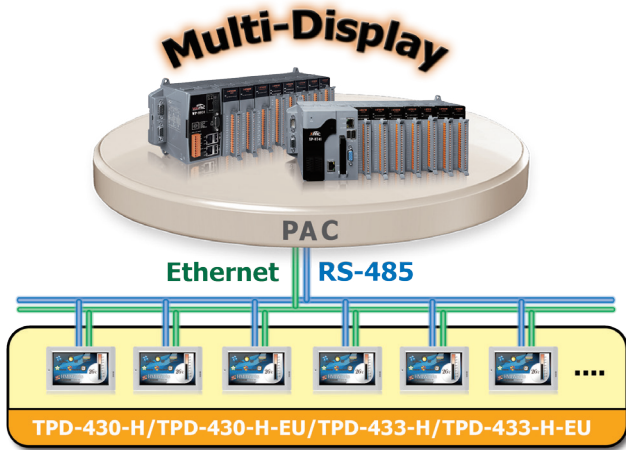

會議室範例

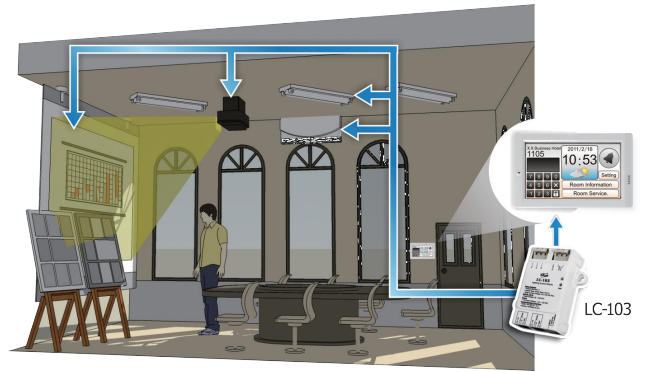

可以將 TouchPAD 裝置放置於任何角落

溫度控制範例

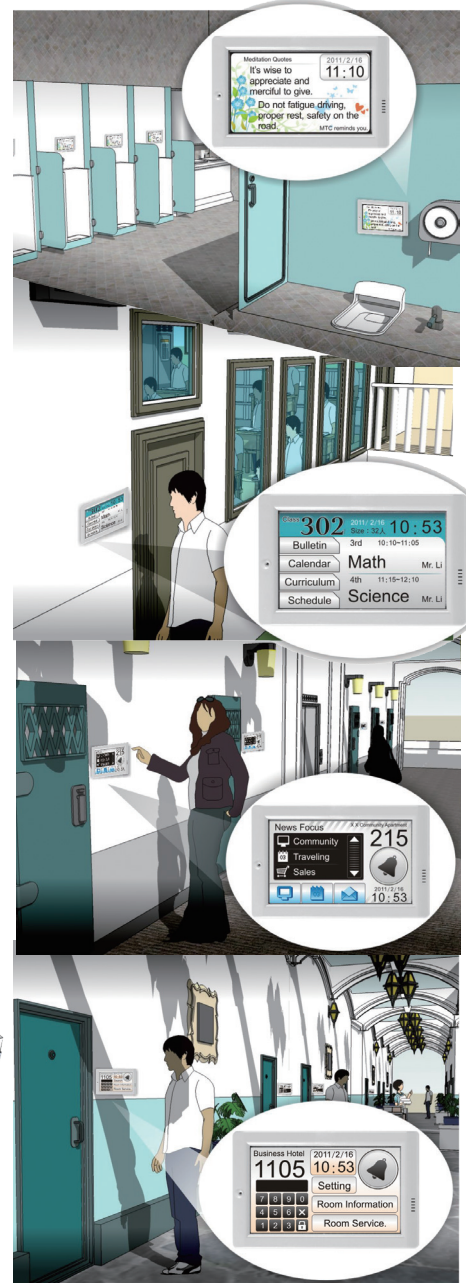
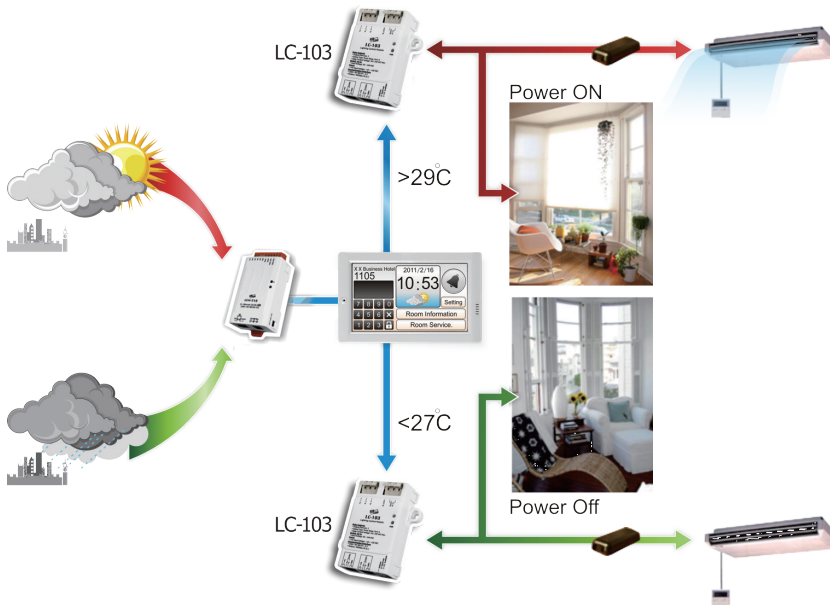

智能建築範例

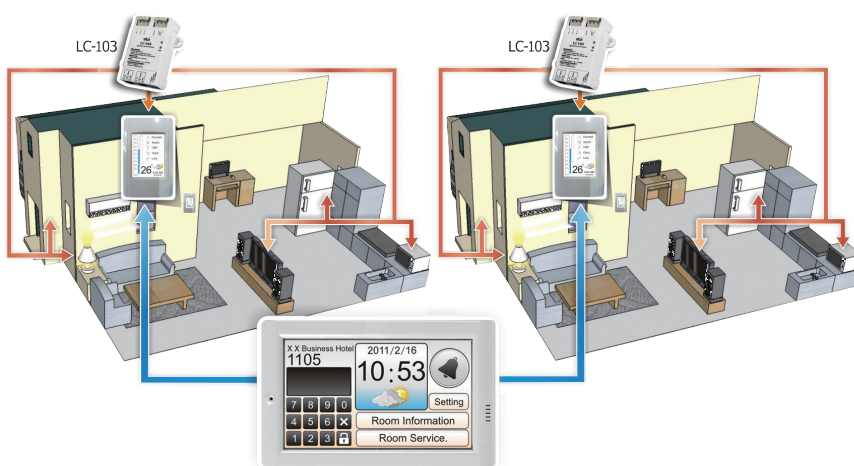

**規格**

型號	TPD-430-H	TPD-430-H-EU	TPD-433-H	TPD-433-H-EU
<b>中央處理器</b>				
處理器 (CPU)	32-bit RISC CPU			
記憶體擴充	16 MB SDRAM / 16 MB Flash			
即時時鐘 (RTC)	是			
蜂鳴器 (Buzzer)	是			
旋轉開關 (0~9)	是			
<b>通訊介面</b>				
序列埠	RS-485 (含 Self-Tuner)			
乙太網路	僅供更新程式使用			
USB 1.1 客戶端 (Client)	-		是 (RJ-45 x 1, 10/100 Base-TX)	
<b>人機介面</b>				
液晶顯示 (LCD)	4.3 吋 TFT (解析度 480 X 272 X 16) · 壞點 ≤ 3			
背光壽命	20,000 小時			
亮度	400 cd/m <sup>2</sup>			
觸控面板	是			
LED 指示燈	是			
重新啟動按鈕	是			
<b>電氣</b>				
端子台供電	+12 ~ 48 VDC			
PoE 供電	-		IEEE 802.3af, Class1 (48 V)	
消耗功率	2.5 W			
<b>機械</b>				
尺寸 (寬 x 長 x 高)	126 mm x 82 mm x 24 mm	126 mm x 92 mm x 29 mm	126 mm x 82 mm x 24 mm	126 mm x 92 mm x 29 mm
安裝方式	牆壁安裝 (適用美規插座)	牆壁安裝 (適用歐規 86 x 86 mm 插座)	牆壁安裝 (適用美規插座)	牆壁安裝 (適用歐規 86 x 86 mm 插座)
<b>環境</b>				
工作溫度	-20 ~ +50°C			
儲存溫度	-30 ~ +80°C			
周圍環境相對溼度	10% 到 90% 相對濕度 · 非冷凝 (non-condensing)			

**接腳定義**

TPD-430-H/TPD-430-H-EU/PD-433-H/TPD-433-H-EU

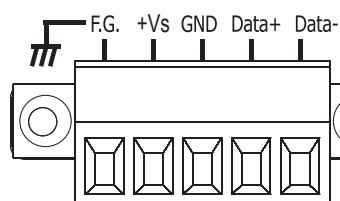
**外觀**

前視圖

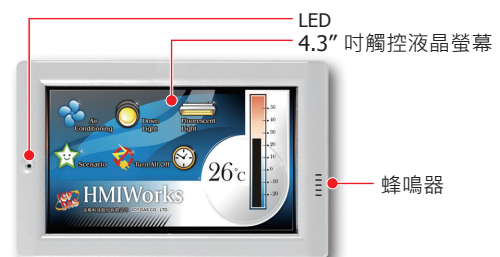

TPD-430-H 後視圖

TPD-433-H 後視圖

TPD-430-H-EU 後視圖

TPD-433-H-EU 後視圖

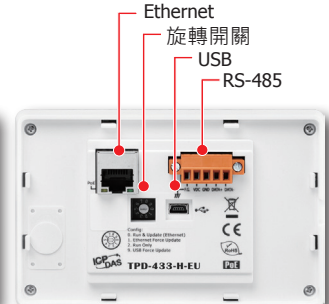
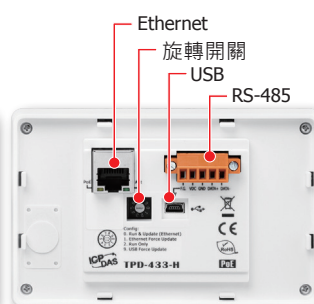



## 尺寸 (單位: 毫米)

### TPD-430-H/TPD-433-H

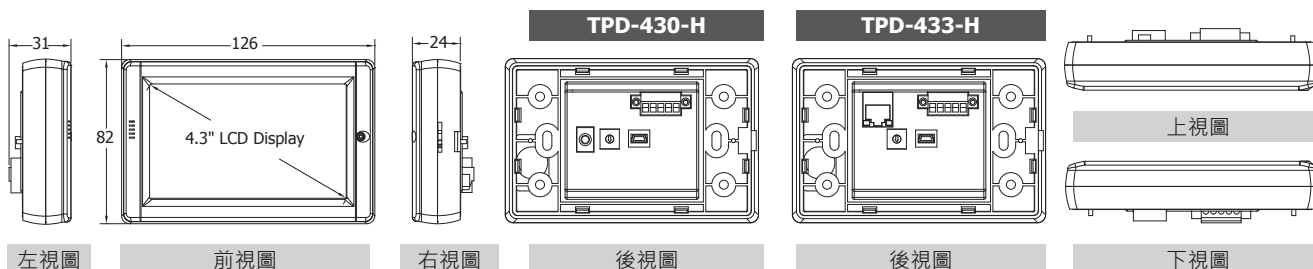

左視圖

前視圖

右視圖

後視圖

後視圖

下視圖

### TPD-430-H-EU/TPD-433-H-EU

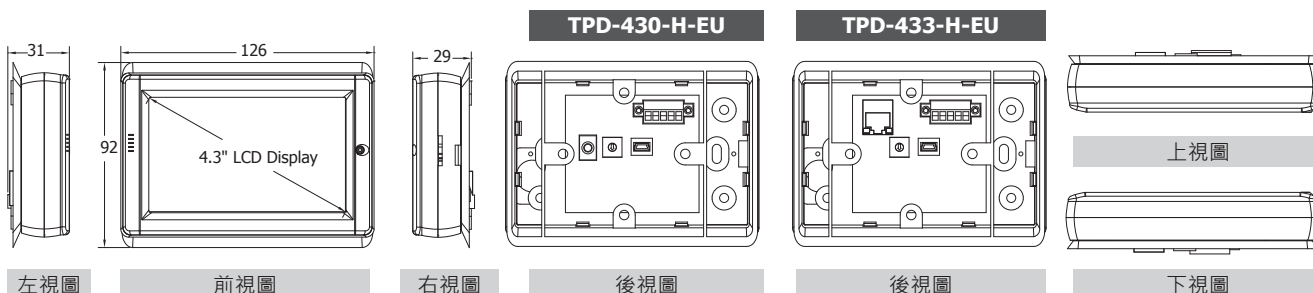

左視圖

前視圖

右視圖

後視圖

後視圖

下視圖

### TPD-430-H/TPD-433-H

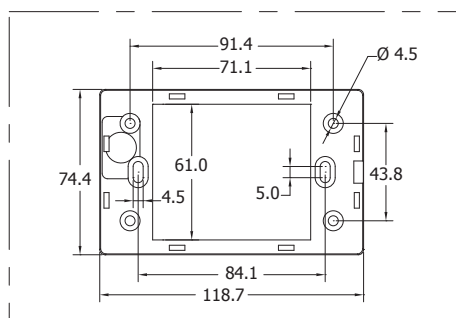

牆壁安裝

### TPD-430-H-EU/TPD-433-H-EU

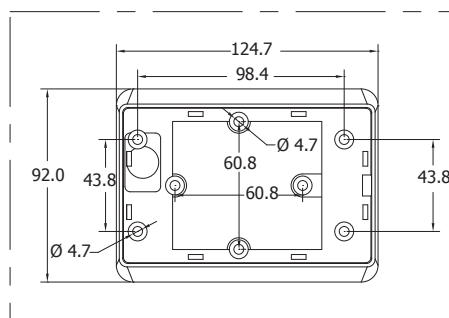







牆壁安裝

## 訂購資訊

TPD-430-H CR	4.3 吋觸控人機介面裝置，支援 RS-485、即時時鐘 (RTC)、USB, 適用美規插座 (RoHS)
TPD-430-H-EU CR	4.3 吋觸控人機介面裝置，支援 RS-485、即時時鐘 (RTC)、USB, 適用歐規 86 x 86 mm 插座 (RoHS)
TPD-433-H CR	4.3 吋觸控人機介面裝置，支援乙太網路、RS-485、即時時鐘 (RTC)、USB, 適用美規插座 (RoHS)
TPD-433-H-EU CR	4.3 吋觸控人機介面裝置，支援乙太網路、RS-485、即時時鐘 (RTC)、USB, 適用歐規 86 x 86 mm 插座 (RoHS)

## 選購指南

 CA-USB10	USB 轉 5P Mini-USB 連接線, 28AWG, 1.5 公尺
 1C016	2.4 公釐螺絲刀
 MDR-60-24 CR	直流 24 伏特 /2.5 安培、60 瓦電源供應器，支援 DIN 導軌安裝 (RoHS)
 DIN-KA52F CR	直流 24 伏特 /1.04 安培、25 瓦電源供應器，支援 DIN 導軌安裝 (RoHS)

 EWB-T43	TPD-430-H/TPD-433-H 的專用明盒
 OB120	TPD-280-H/TPD-280U-H/TPD-283-H/TPD-430-H/TPD-433-H 的暗盒