

I/O CARD QUICK START GUIDE

For PIO-D144U/PIO-D144LU
PEX-D144S/PIO-D168U

繁體中文/2014年 9月/ 版本 1.0

1 檢查配件

產品包裝內應包含下列配件：

一張 PIO-D144U/D168U 系列板卡如下：



PIO-D144U, PIO-D144LU



PEX-D144S



PIO-D168U



安裝軟體光碟 PCI CD (V5.8 或更新版本)



快速入門指南 (本文件)

2 安裝 Windows 驅動程式

步驟 1: 執行 Windows 驅動程式安裝。驅動程式位置：

- UniDAQ 驅動程式支援 32-/64-bit Windows 2K/XP/2003/Vista/7/8，建議新用戶安裝此驅動程式：CD: \NAPDOS\PCI\UniDAQ\DLL\Driver

<http://ftp.icpdas.com/pub/cd/iocard/pci/napdos/pci/unidaq/dll/driver/>

- PIO-DIO 系列驅動程式支援 Windows 98/NT/2K 及 32-bit XP/ 2003/ Vista/7/8，建議已安裝使用過 PIO-DIO 系列卡的原用戶使用此驅動程式，請參考至：

<http://ftp.icpdas.com/pub/cd/iocard/pci/napdos/pci/pio-dio/manual/quickstart/classic/>

- 步驟 2: 單擊 “**Next>**” 按鈕並開始安裝。
- 步驟 3: 檢查您的板卡及系統是否在支援內，並單擊 “**Next>**” 按鈕。
- 步驟 4: 選擇安裝目錄，預設為 **C:\ICPDAS\UniDAQ**，確認後單擊 “**Next>**” 按鈕。
- 步驟 5: 在列表內勾選您所需要的安裝驅動程式的板卡，勾選完後單擊 “**Next>**” 按鈕。
- 步驟 6: 單擊在 **Select Additional Tasks** 視窗上的 “**Next>**” 按鈕。
- 步驟 7: 單擊在 **Download Information** 視窗上的 “**Next>**” 按鈕。
- 步驟 8: 選擇 “**No, I will restart my computer later**” 並且按 “**Finish**” 按鈕，完成安裝。

更詳細的驅動程式安裝說明，請參考至使用手冊中的第 4 章節 “**Software Installation**”。

3 安裝硬體裝置

- 步驟 1: 關掉電腦電源。
- 步驟 2: 打開電腦機殼。
- 步驟 3: 選擇未使用的 **PCI/PCI Express** 插槽，並移除保護裝置。
- 步驟 4: 小心插入 **I/O** 板卡至 **PCI/PCI Express** 插槽，並以螺絲固定。
- 步驟 5: 裝回電腦機殼。
- 步驟 6: 啓動電腦電源。

進入 **Windows** 後，請依照提示訊息完成即插即用驅動安裝。

4 腳位定義

PIO-D144(L)U/D168U

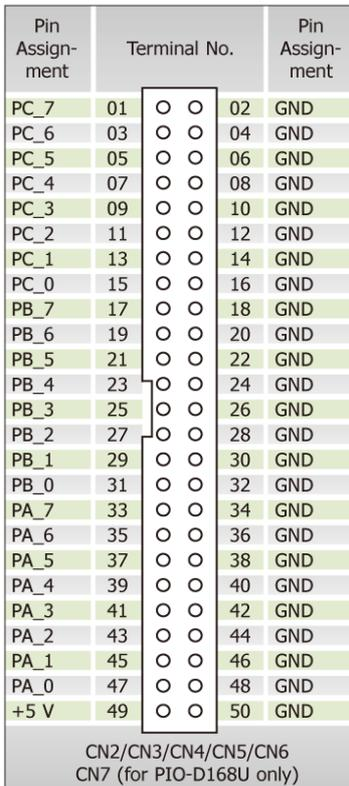
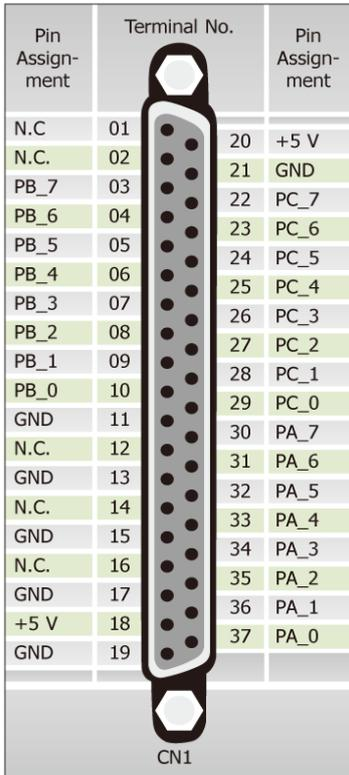

PEX-D144S

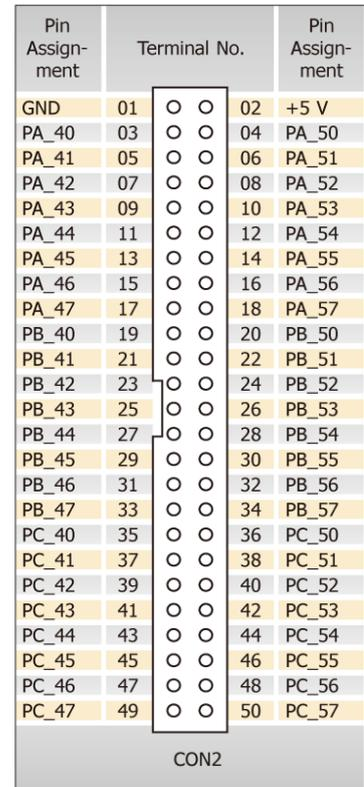
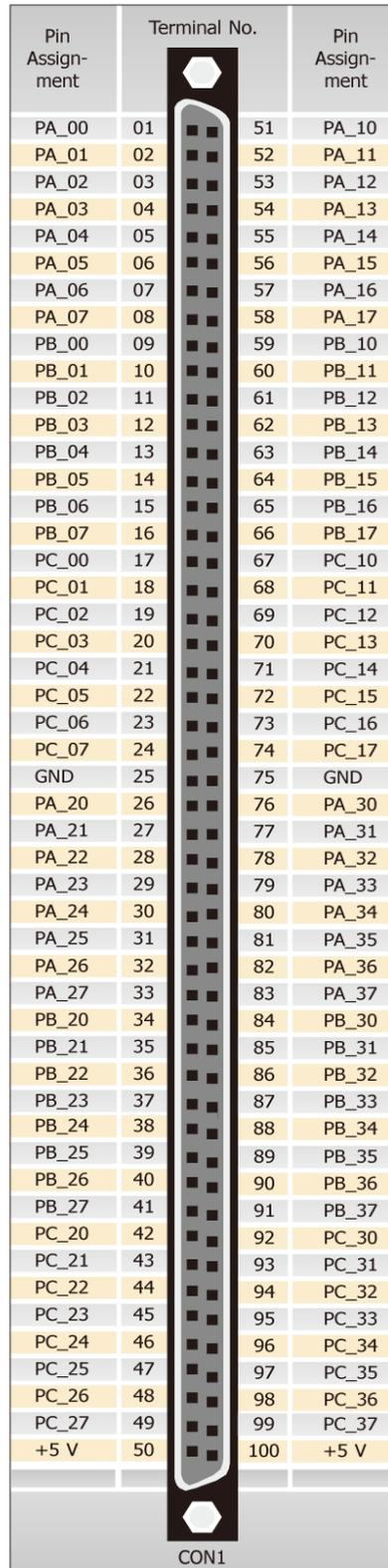

5 自我測試

■ PIO-D144U/D44LU/D168U 自我測試接線如下：

1. 使用 CA-3710 Cable (選購品) 將 DN-37 (選購品) 連接至板卡的 CN1 。

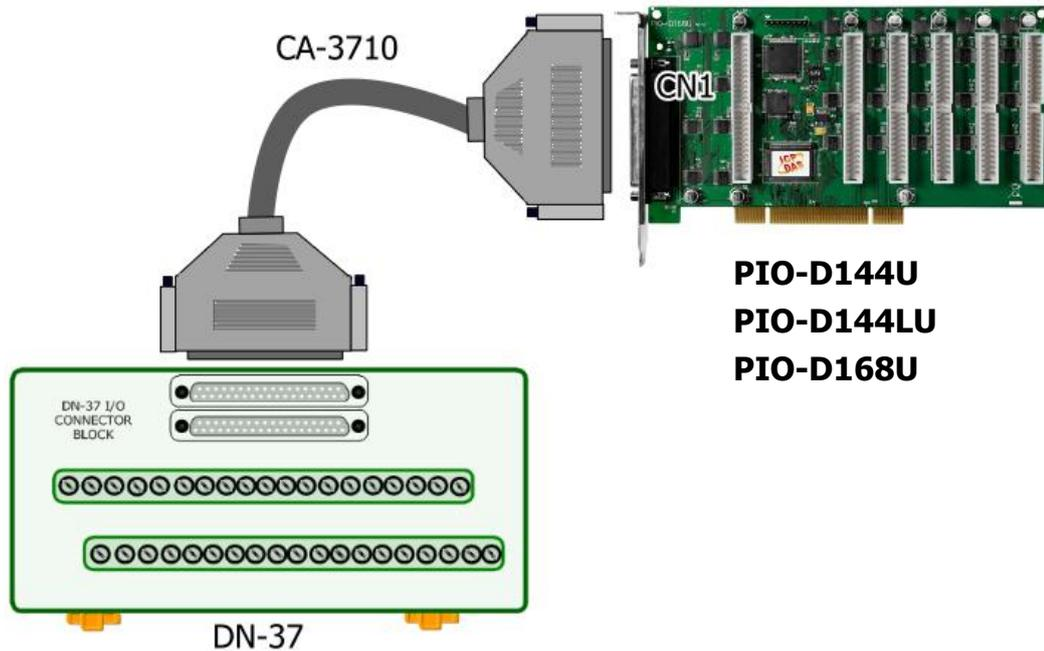

2. 將 Port0 (PA0~PA7) 連接至 Port1 (PB0~PB7) 。

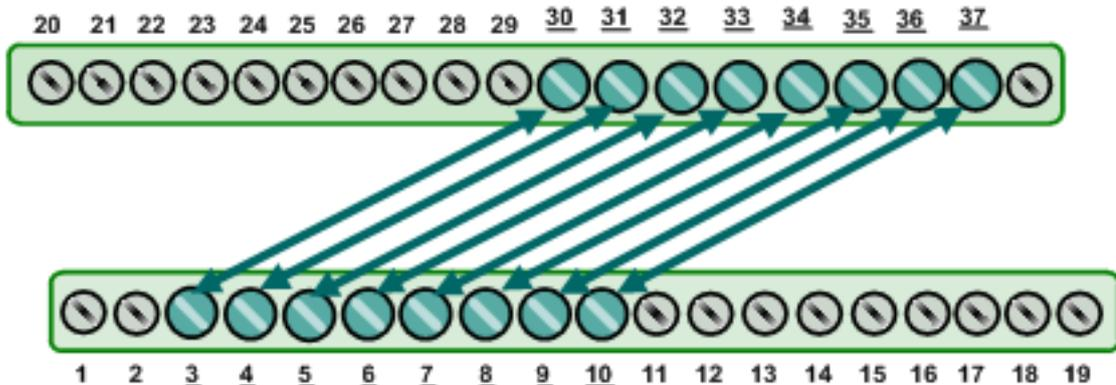

■ **PEX-D144S** 自我測試接線如下：

1. 使用 **CA-SCSI100-15 Cable** (選購品)將 **DN-100** (選購品)連接至板卡的 **CON1**。

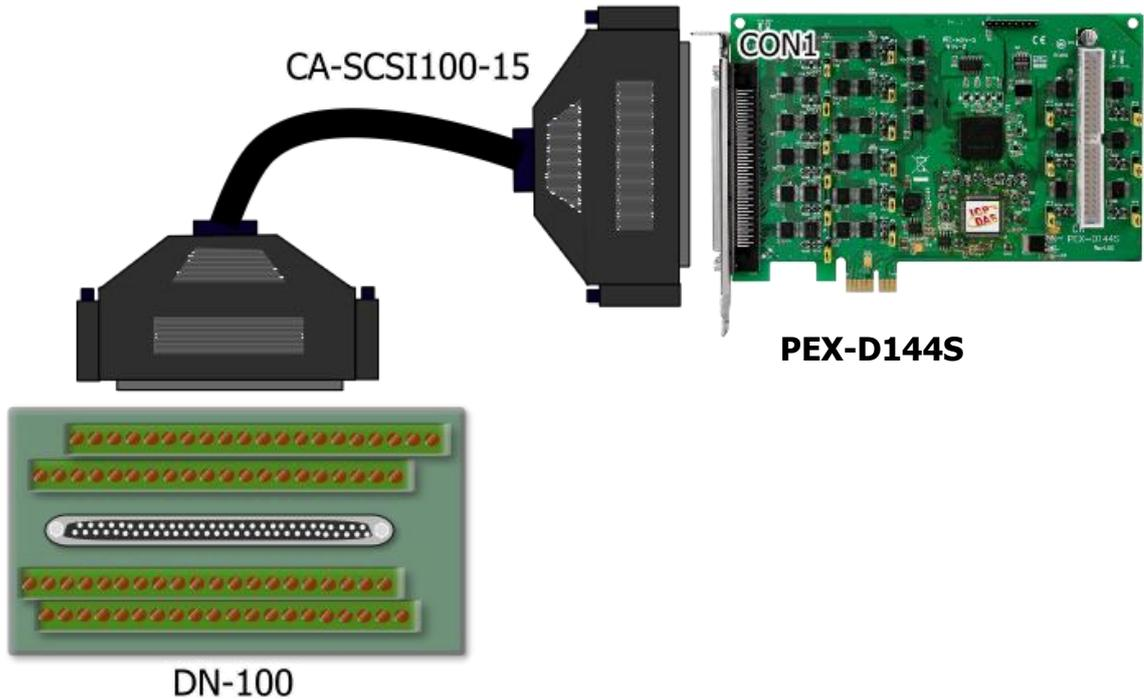

2. 將 **Port0 (PA00~PA07)** 連接至 **Port1(PB00~PB07)**。

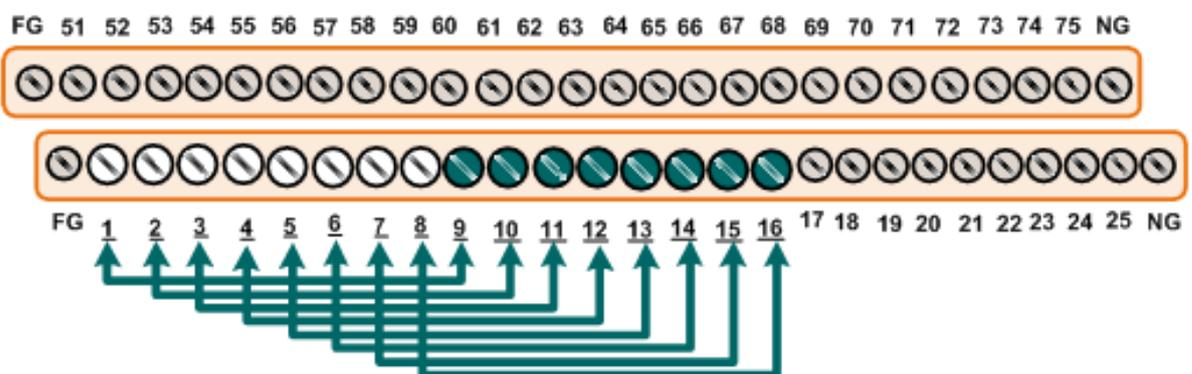

3. UniDAQ Utility.exe 檔案路徑:

當 UniDAQ 驅動程式完裝完成後，此測試程式 (UniDAQ Utility) 將被放置在預設路徑下。

預設路徑: C:\ICPDAS\UniDAQ\Driver\
 雙擊 "UniDAQUtility.exe" 執行檔。



4. 執行 UniDAQ Utility 程式。

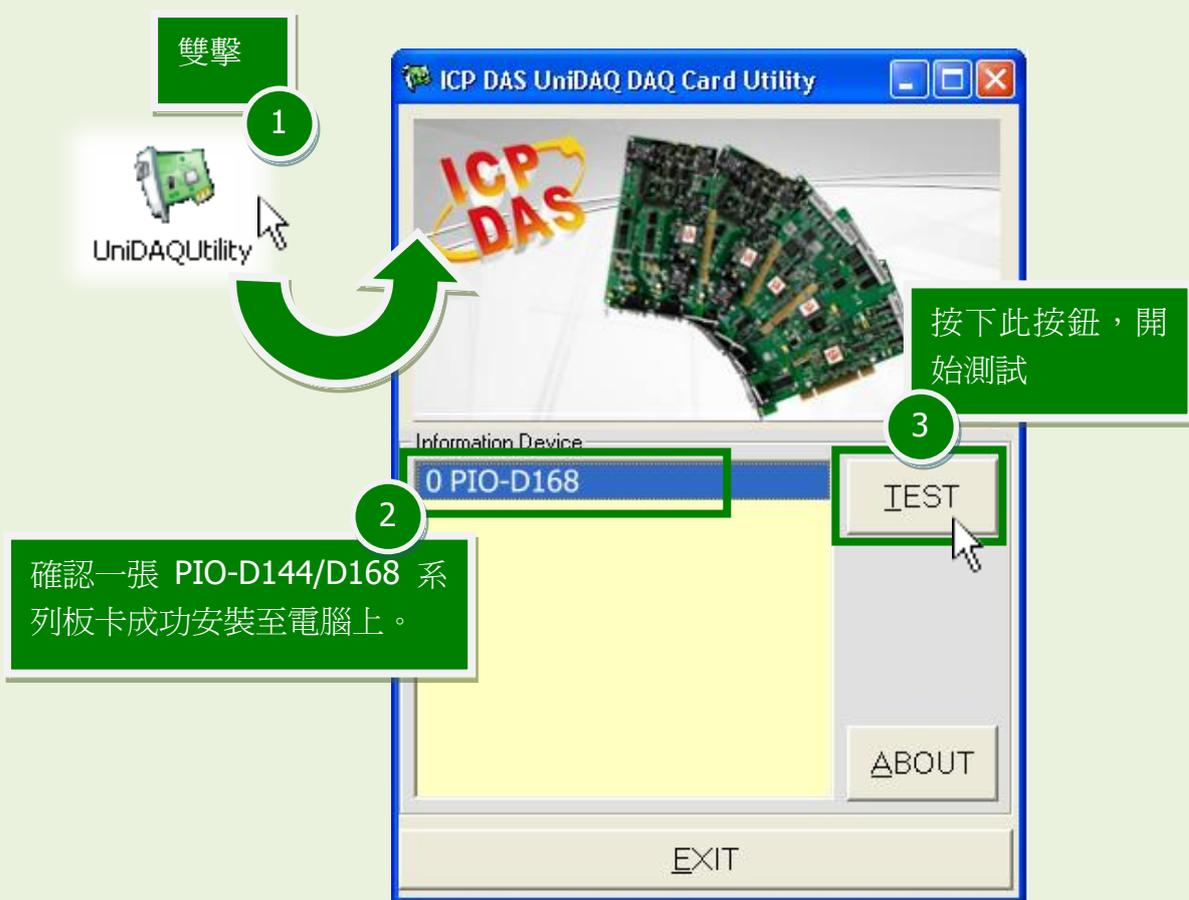

5. DIO 功能測試結果。

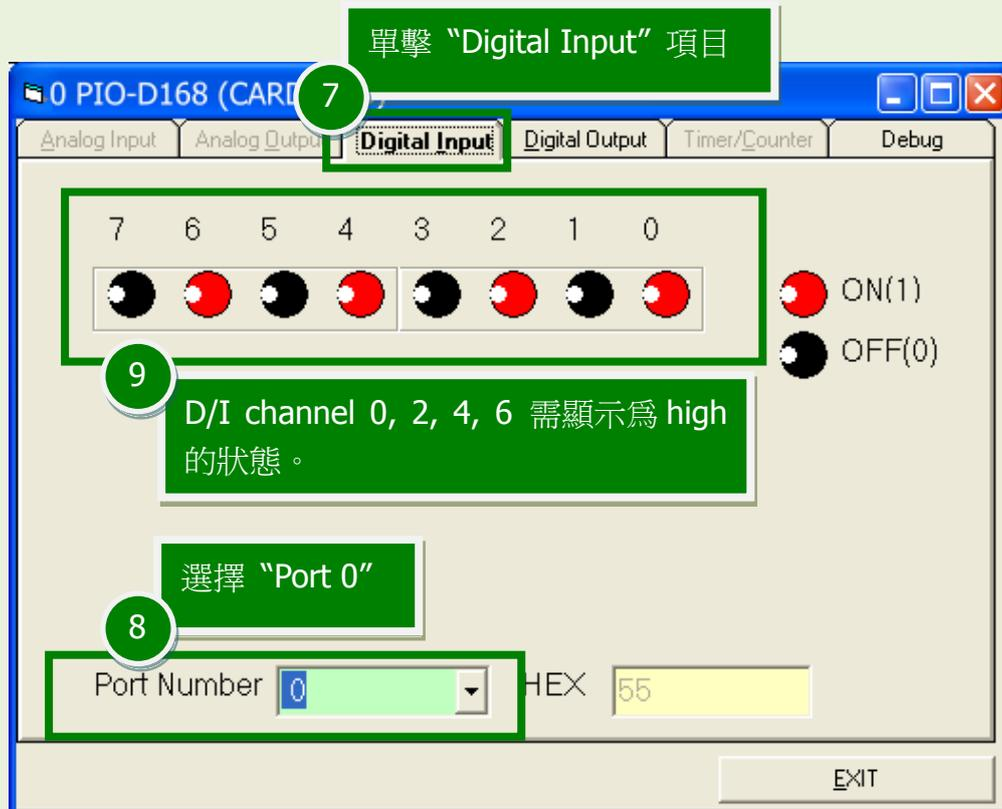
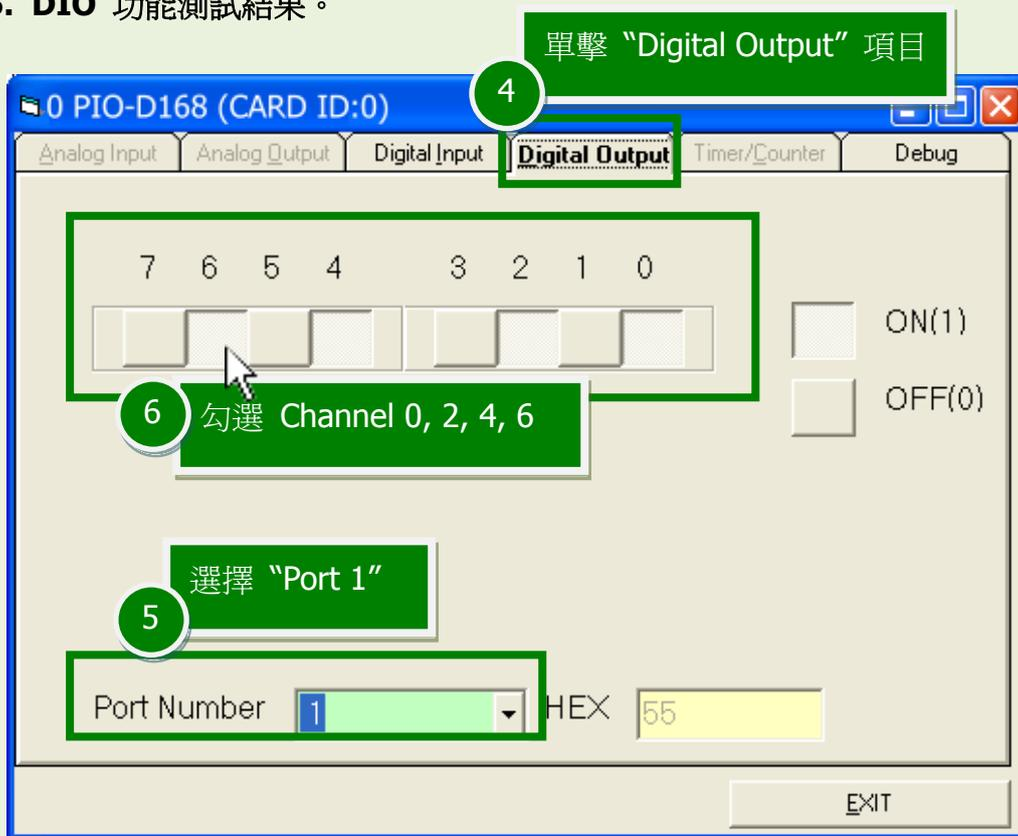

-完成-

6

參考資訊

- PIO-D144U/D144LU 、 PEX-D144S 及 PIO-D168U 系列板卡產品網頁：
http://www.icpdas.com/root/product/solutions/pc_based_io_board/pci/pio-d144.html
http://www.icpdas.com/root/product/solutions/pc_based_io_board/pci/pio-d168.html
- DN-37 及 CA-3710 產品網頁 (選購品):
http://www.icpdas.com/products/DAQ/screw_terminal/dn_37.htm
http://www.icpdas.com/products/Accessories/cable/cable_selection.htm
- 相關文件位置:
CD:\NAPDOS\PCI\PIO-DIO\Manual\
<http://ftp.icpdas.com/pub/cd/iocard/pci/napdos/pci/pio-dio/manual/>
- 相關軟體位置:
CD:\NAPDOS\PCI\UniDAQ\DLL\
<http://ftp.icpdas.com/pub/cd/iocard/pci/napdos/pci/unidaq/dll/>