

I-7188XA 快速安裝指南

2012 7 月, Version 1.1

歡迎使用 I-7188XA 快速安裝指南

感謝您購買 I-7188XA 可程式自動化控制器。本『快速安裝指南』提供安裝入門所需資訊，如需更詳細的安裝及使用說明，請參閱更完整的使用手冊。

產品內容

除了本『快速安裝指南』外，此產品內容還包括以下配件：



I-7188XA



軟體工具光碟



RS-232 纜線
(CA-0910)



螺絲起子
(1C016)

技術支援

- **7188XA_Manual_English.pdf/7188XA_Manual_Chinese.pdf**
CD:\Napdos\7188XABC\7188XA\Document
<http://ftp.icpdas.com/pub/cd/8000cd/napdos/7188xabc/7188xa/document/>
- **I-7188XA 產品網頁**
http://www.icpdas.com/products/PAC/i-7188_7186/i-7188xa.htm
- **ICP DAS 網站**
<http://www.icpdas.com/>

1 軟體安裝

步驟 1: 將隨機贈送的 CD 插入光碟機中。

步驟 2: 從光碟 CD:\Napdos\7188XABC\ 中複製 7188XA 檔夾內所有檔到電腦硬碟上。

步驟 3: 安裝 MiniOS7 Utility.

執行檔案 **minios7_utility_v3XX.exe** CD:\NAPDOS\MINIOS7\UTILITY\MiniOS7_utility\ 或
http://ftp.icpdas.com/pub/cd/8000cd/napdos/minios7/utility/minios7_utility

步驟 4: 從光碟 CD:\Napdos\MiniOS7\utility\ 複製檔案 **7188xw.exe**

當所有檔案被複製到電腦上後，7188XA 文件目錄參考如下：

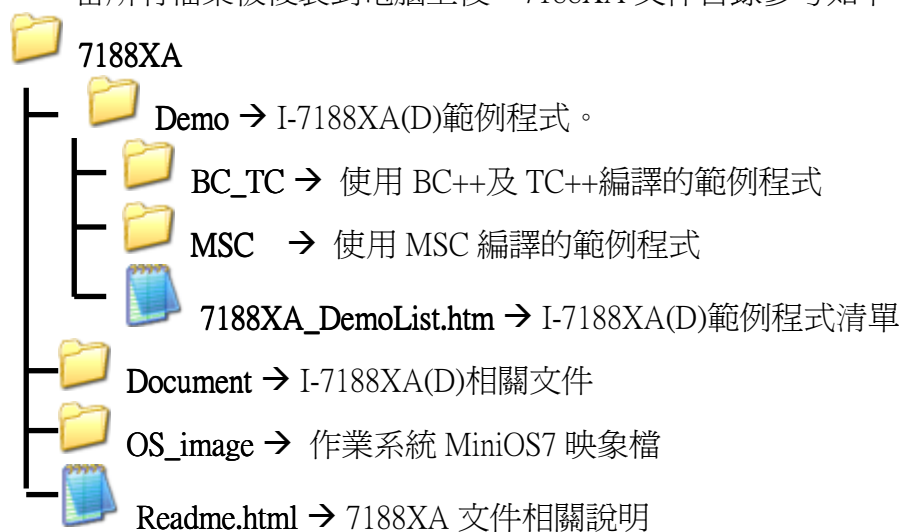

注意： 7188xw.exe 作為 I-7188XA(D)與 PC 之間的橋樑，7188xw.exe 需複製到此路徑下 C:\Windows\，才能在電腦上的任何地方呼叫它。

2 與電腦連接

步驟 1: 使用 CA0910 下載線將 I-7188XA(D)的 COM4 與 PC 主機 COM port 相連，接線圖參考如下。

步驟 2: 給 I-7188XA(D)供電，Vs+ 輸入範圍 (+10V to +30V DC)。

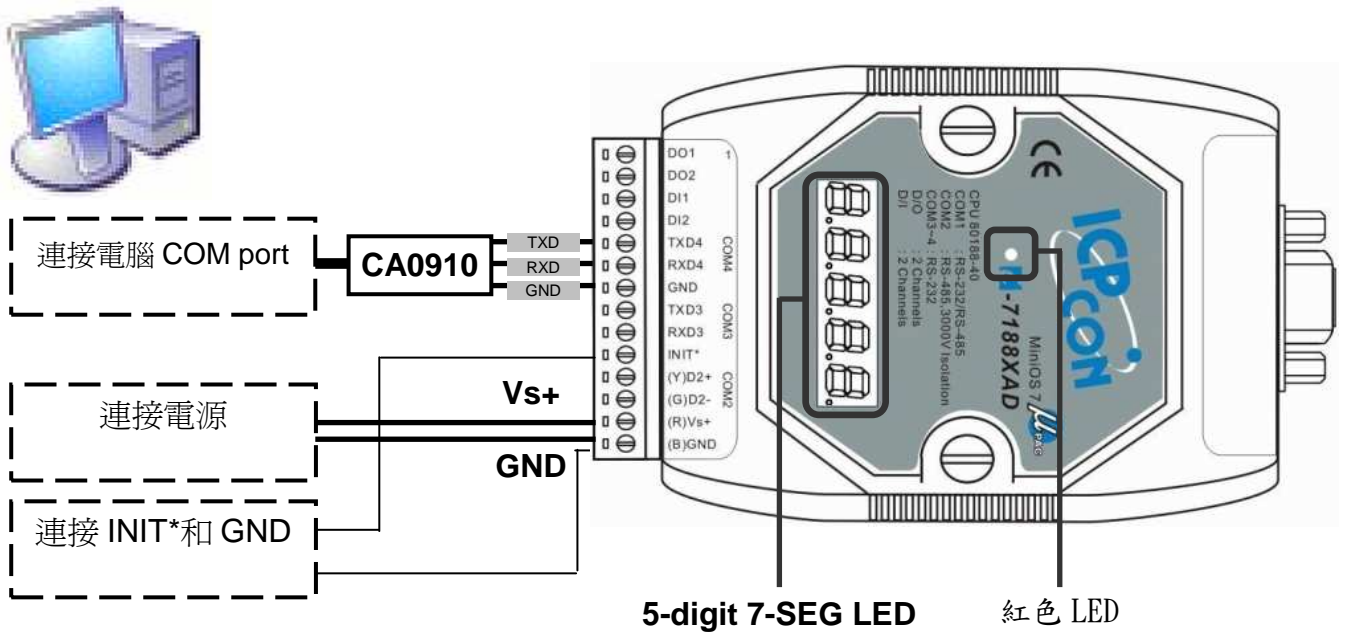

步驟 3: 供電後，7 段 LED 將持續顯示如下內容：

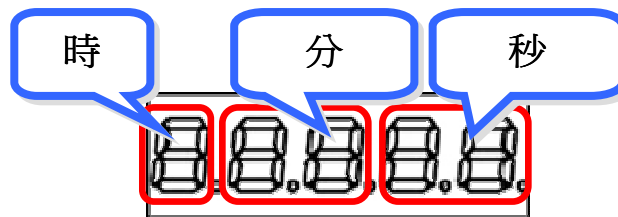

若模組不含有 LED 顯示，可跳過此步驟。

步驟 4: 檢測紅色 LED 是否連續閃爍 4 次後停止 1 秒，如此重複循環。圖示如下：

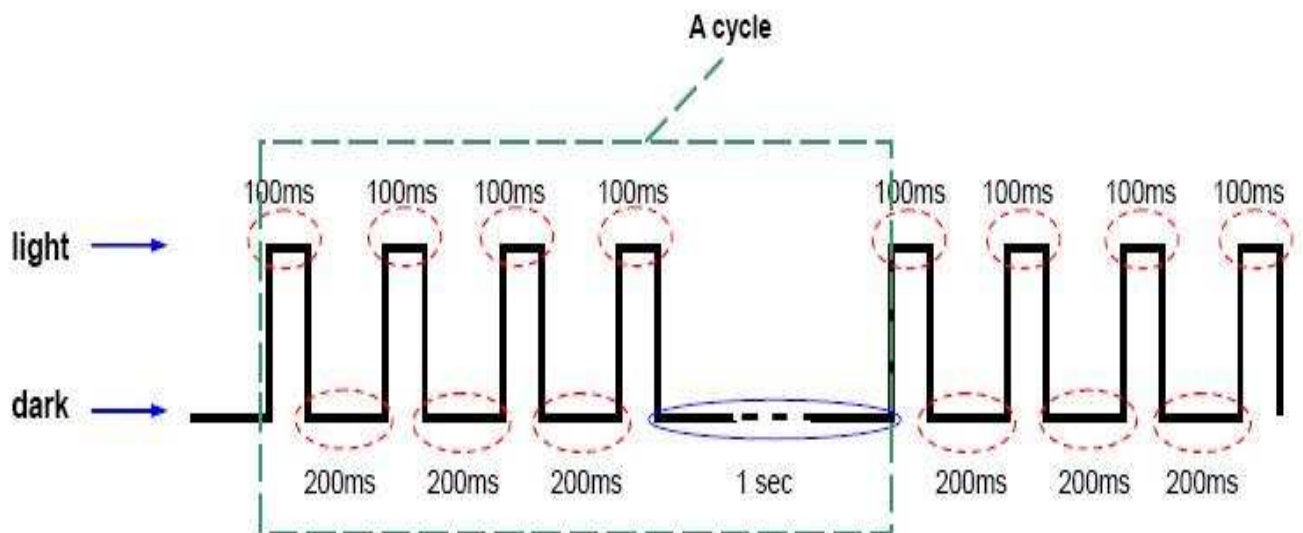

注意：紅色 LED 燈檢測對有 7 段 LED 顯示面板同樣適用。

3 I-7188XA(D)的程式下載

在使用 MiniOS7 Utility 前，確定下載線已經連接 PC 主機和 I-7188XA(D)，且 I-7188XA(D)無任何其他程式運行。

程式下載步驟參考如下

步驟 1: 從 Windows 開始菜單中找尋 MiniOS7 Utility Ver XXX 檔 (開始/所有程式/ICPDAS/MiniOS7 Utility Ver XXX/)。



步驟 2: 點擊 **Connection** 並選擇 “New connection”。選擇合適的 COM port 並設定其他的參數(115200,8,0,1)。單擊 **OK** 按鈕後，MiniOS7 Utility 將自動搜索模組。

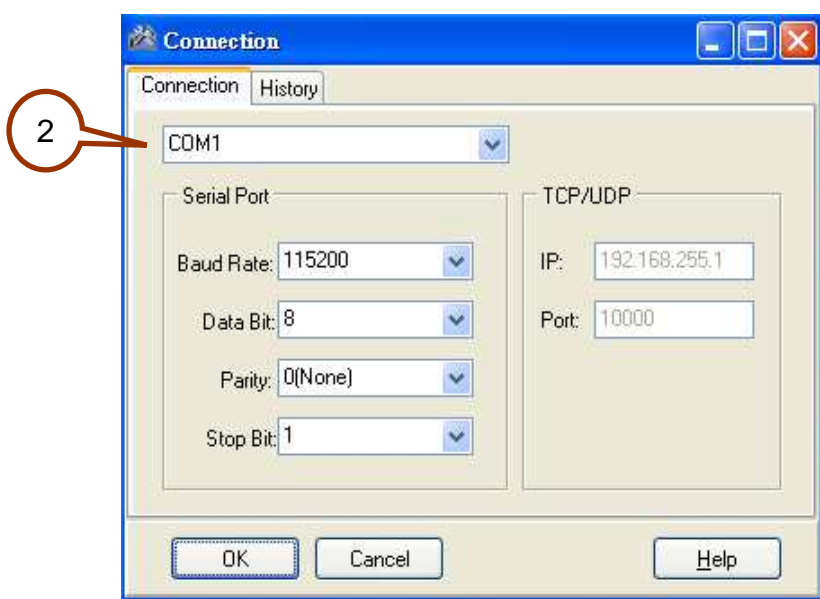
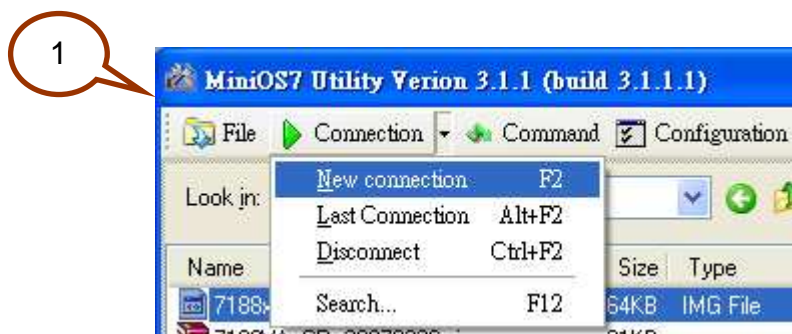

步驟 3: 可通過右上角圖示得知 MiniOS7 Utility 是否連接到 I-7188XA. 圖示  為已連接。
圖示  為沒有連接。

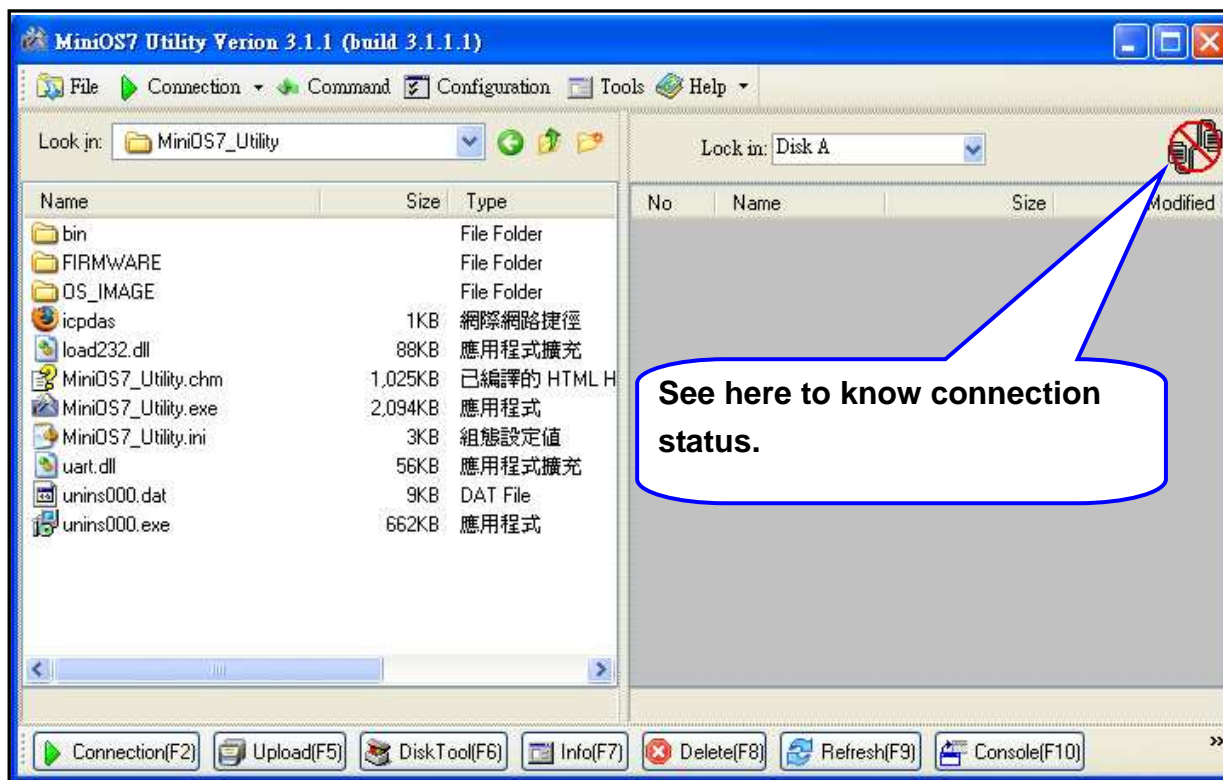

步驟 4: 從左邊區域選擇要上傳的檔案，之後按  上傳或是直接拖曳檔案到右邊區域

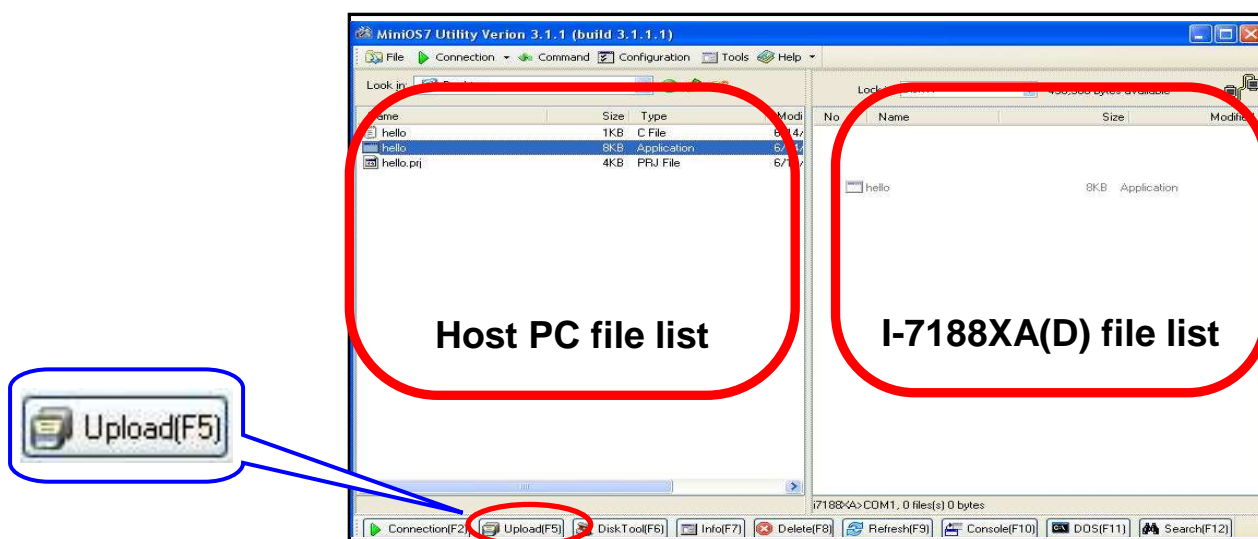

步驟 5: 選擇檔案並單擊滑鼠右鍵，選擇 Run 執行程式

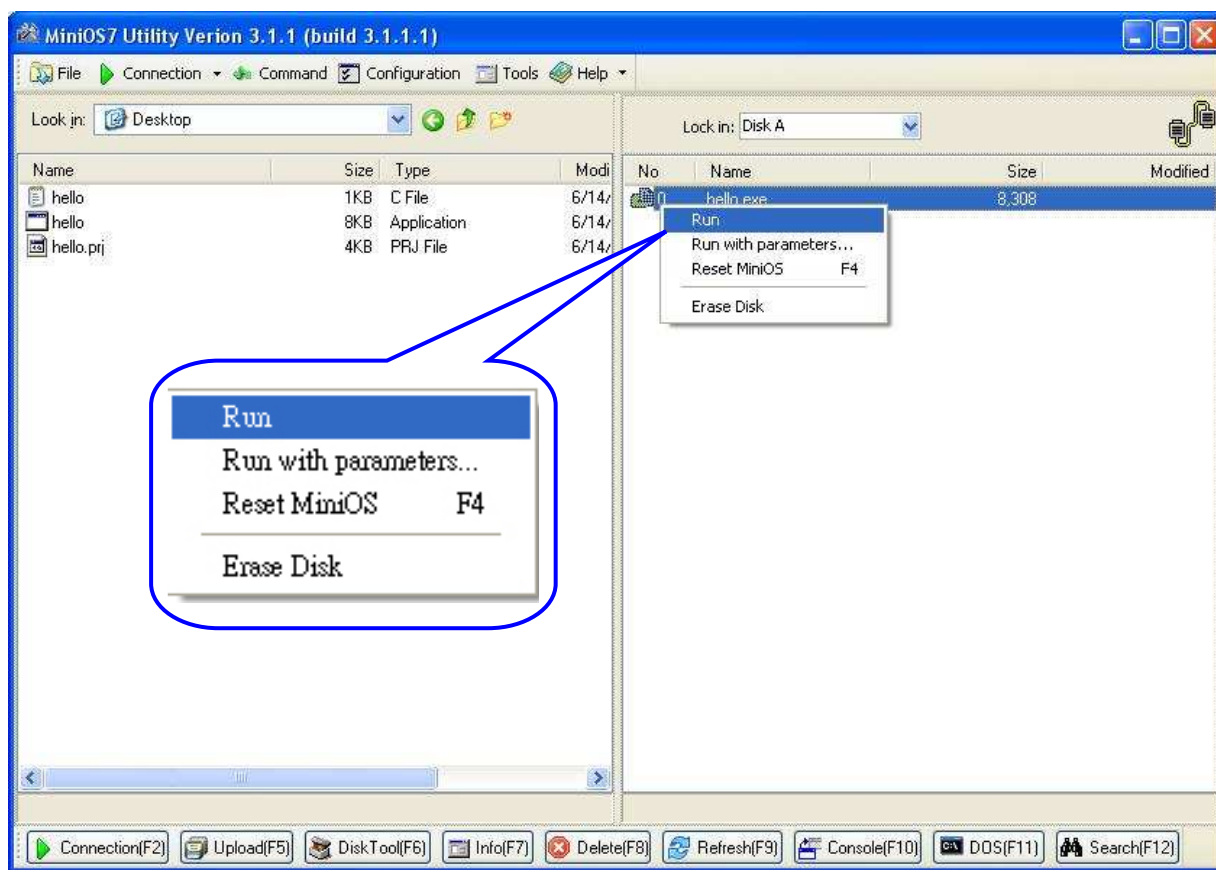

步驟 6: 程式運行結果將在 7188xw 介面中顯示。

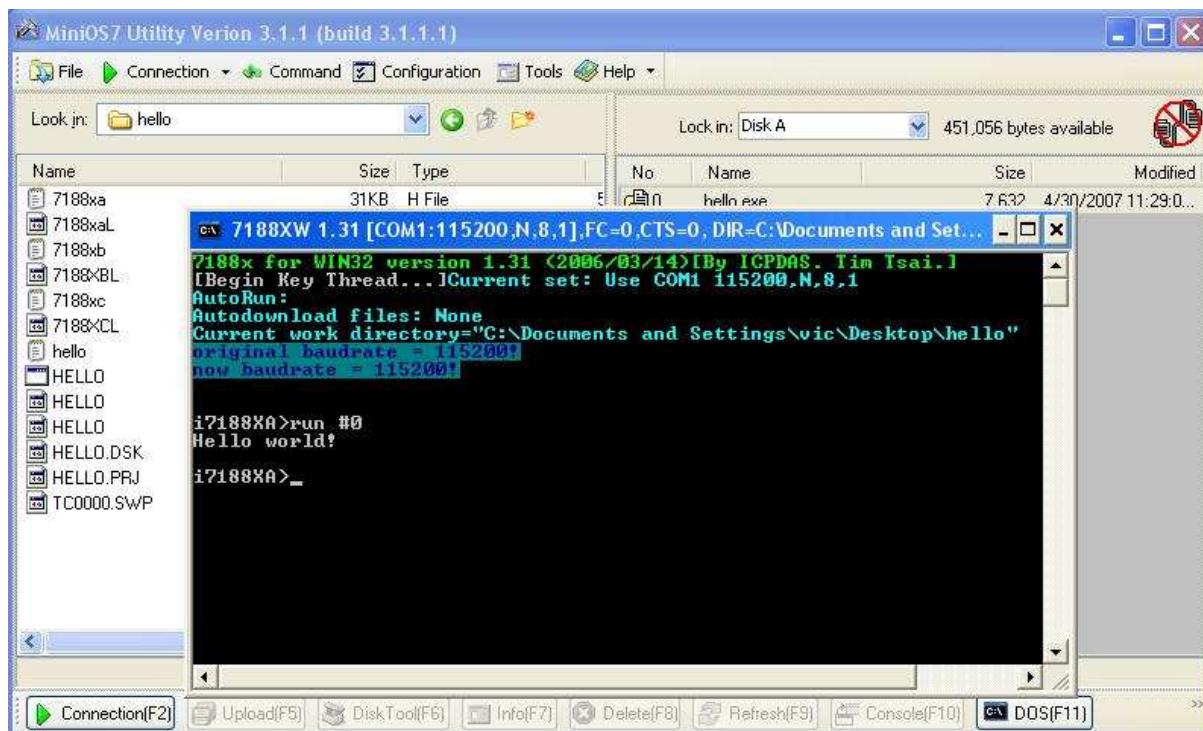

注意：當再次執行下載操作時，7188xw 介面必須關閉。

Hello.c 程式碼如下

```
#include "7188xa.h"      /* Include the headers to use 7188xa.lib  
                          functions */  
  
void main(void)  
{  
    InitLib();           /* Initiate the 7188xa library */  
  
    Print("Hello world!\r\n"); /* Print the message on the screen */  
    ,
```